

OBRAZAC 1

elektronski potpis projektanta	elektronski potpis revidenta
--------------------------------	------------------------------

INVESTITOR¹ SINANOVIĆ MAGBULA

OBJEKAT² PRIVREMENI OBJEKAT – ŠTAND

LOKACIJA³ Lokacija br.31.7 potez Pečurice u Opštini Bar,odnosno
KP 3224/92 KO Pečurice

VRSTA TEHNIČKE DOKUMENTACIJE⁴ IDEJNO RJEŠENJE

PROJEKTANT⁵ “ART CONSTRUCTION” DOO BAR

ODGOVORNO LICE⁶ Mimoza Kajdomqaj, izvršni direktor

GLAVNI INŽENJER⁷ arh. Maja Mašović, dipl.ing.
Licenca br. UPI 101-136/2 od 29.03.2018.

¹ Naziv / ime investitora

² Naziv projektovanog objekta

³ Mjesto građenja, planski dokument, urbanistička parcela, katastarska parcela

⁴ Arhitektonski projekat, građevinski projekat, elektrotehnički projekat odnosno mašinski projekat (ako je u pitanju naslovna strana dijela tehničke dokumentacije)

⁵ Naziv privrednog društva, pravnog lica, odnosno preduzetnika koji je izradio dio tehničke dokumentacije

⁶ Ime odgovornog lica u privrednom društvu, pravnog lica odnosno ime i prezime preduzetnika

⁷ Ime i prezime glavnog inženjera

SADRŽAJ:

I OPŠTA DOKUMENTACIJA

- Ugovor između investitora i privrednog društva, pravnog lica za izradu teh.dokumentacije;
- Izvod iz CRPS-a za privredno društvo, pravno lice za izradu teh.dokumentacije;
- Licenca privrednog društva, pravnog lica za izradu teh.dokumentacije;
- Licenca odgovornog inženjera;
- Dokaz o osiguranju od profesionalne odgovornosti projektanta;
- Urbanističko- tehnički uslovi;

II PROJEKTNI ZADATAK

III TEHNIČKA DOKUMENTACIJA

- Tekstualna dokumentacija
 - Tehnički opis
- Grafička dokumentacija
 - Situacija
 - Osnova i presjek
 - Izgledi
 - 3D prikaz

I OPŠTA DOKUMENTACIJA

UGOVOR O PROJEKTOVANJU

Zaključen juna 2019. godine u Baru, između:

Naručioca: SINANOVIĆ MAGBULA

Projektant: "ART CONSTRUCTION" DOO Bar

Član 1

Zaključenjem ovog Ugovora Naručilac povjerava Projektantu, a Projektant prihvata da izradi projektnu dokumentaciju idejno rješenje privremenog objekta – štand na lokaciji označenoj br.31.7 potez Pečurice u Opštini Bar, odnosno KP 3224/92 KO Pečurice, samo i isključivo prema važećem planu i UT uslovima, kao i na osnovu dostavljenog projektnog zadatka od strane naručioca.

Član 2

Ugovorena vrijednost posla je fiksna pod uslovom da se ispoštuju uslovi plaćanja definisani Ponudom.

Član 3

Projektant se obavezuje da poslove iz člana 1 ovog Ugovora izvrši u roku predviđenim Ponudom.

Član 4

Odredbe ovog Ugovora se mogu mijenjati Aneksom ovog Ugovora.

Član 5

Sve eventualne sporove po predmetu izvršenja ovog Ugovora rješavaće zajednička Komisija. Strana koja je nezadovoljna rješenjem zajedničke komisije, može pokrenuti spor kod Osnovnog suda u Baru.

Ugovor je sačinjen u 4(četiri) istovjetna primjerka, dok svaka ugovorna strana zadržava po 2(dva) primjerka.

Naručioc:

SINANOVIĆ MAGBULA

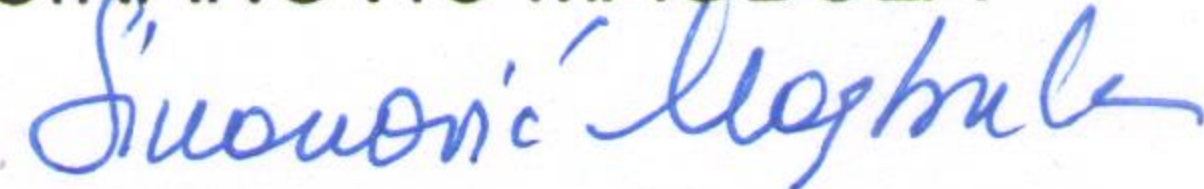

Projektant:.

"ART CONSTRUCTION" DOO Bar



Mimoza Kajdomčaj



CRNA GORA
MINISTARSTVO FINANSIJA CRNE GORE
PORESKA UPRAVA
CENTRALNI REGISTAR PRIVREDNIH SUBJEKATA

Broj: 5 - 0857900 / 001

U Podgorici, dana 18.10.2018.godine

Poreska uprava - Centralni registar privrednih subjekata u Podgorici, na osnovu člana 83 i 86 Zakona o privrednim društvima ("Sl.list RCG", br.6/02 i "Sl.list", br.17/07 ... 40/11), rješavajući po prijavi za registraciju osnivanja društva sa ograničenim odgovornošću "ART CONSTRUCTION" DRUŠTVO SA OGRANIČENOM ODGOVORNOŠĆU- BAR, broj 271787 podnijetoj dana 18.10.2018. u 10:41:02, preko

Ime i prezime: JOVAN PEŠIĆ
JMBG ili br.pasoša: 0409991223008 CRNA GORA
Adresa: V.ROLOVIĆA F 2 BAR CRNA GORA

donosi

RJEŠENJE

Registruje se osnivanje "ART CONSTRUCTION" DRUŠTVO SA OGRANIČENOM ODGOVORNOŠĆU- BAR sa sljedećim podacima:

Skraćeni naziv:	ART CONSTRUCTION
Oblik organizovanja:	DRUŠTVO SA OGRANIČENOM ODGOVORNOŠĆU
Nastanak:	Osnivanjem
Registarski broj:	50857900
PIB:	03223159
Datum statuta:	17.10.2018.
Datum ugovora:	17.10.2018.
Adresa uprave - sjedište:	MIROŠICA II SUTOMORE BAR
Adresa za prijem službene pošte:	MIROŠICA II SUTOMORE BAR
Adresa glavnog mjesta poslovanja:	MIROŠICA II SUTOMORE BAR
Pretežna djelatnost:	4120 Izgradnja stambenih i nestambenih zgrada
Oblik svojine:	Privatna
Kontakt:	Telefon: +38269540960
Podaci o osnovnom kapitalu:	Ukupni kapital: 1,00 Euro Novcani: 1,00 Euro Nenovcani: 0,00 Euro
Porijeklo kapitala:	Strani
Obavljanje spoljno-trgovinskog poslovanja:	DA

Osnivač: MIMOZA KAJDOMQAJ
MB/JMBG/BR. PASOŠA/: P01233338 KOSOVO
Adresa: VITOMIRICA BB PEĆ KOSOVO
Udio: 100%

Izvršni direktor: MIMOZA KAJDOMQAJ
JMBG/BR. PASOŠA: P01233338 KOSOVO
Adresa: VITOMIRICA BB PEĆ KOSOVO
Ovlašćenja u prometu: Neograničeno
Ovlašćen da djeluje: Pojedinačno

Obrazloženje

Podnosilac je dana 18.10.2018. u 10:41:02 podnio prijavu za registraciju osnivanja društva sa ograničenim odgovornošću ART CONSTRUCTION. Rješavajući po predmetnoj prijavi, obzirom da su ispunjeni Zakonom propisani uslovi, odlučeno je kao u dispozitivu rješenja.

Visina naplaćene naknade za registraciju propisana je članom 87 Zakona o privrednim društvima ("Sl.list RCG", br.6/02 i "Sl.list" br.17/07 i 40/11).

Sam. savjetnik III

Enis Huremović



NAČELNICA

Dušanka Vujisić

Pravna pouka:

Protiv ovog rješenja može se izjaviti žalba Ministarstvu finansija CG u roku od 15 dana od dana prijema rješenja. Žalba se predaje preko ovog organa i taksira administrativnom taksom u iznosu od 8, 00 EUR, shodno Tarifnom broju 5 Taksene tarife za administrativne takse. Taksa se upućuje u korist računa 832-3161017-60-Administrativna taksa.

MINISTARSTVO ODRŽIVOG RAZVOJA I TURIZMA
DIREKTORAT ZA INSPEKCIJSKI NADZOR
I LICENCIRANJE

Direkcija za licenciranje

Broj: UPI 107/7-3885/2

Podgorica, 09.11.2018. godine

Ministarstvo održivog razvoja i turizma, rješavajući po zahtjevu »ART CONSTRUCTION« DOO iz Bara, za izdavanje licence projektanta i izvođača radova, na osnovu člana 135 st. 1 i 2 Zakona o planiranju prostora i izgradnji objekata ("Službeni list Crne Gore " br. 64/17) i člana 46 stav 1 Zakona o upravnom postupku ("Službeni list Crne Gore " br. 56/14, 20/15, 40/16 i 37/17), donosi

R J E Š E N J E

1. IZDAJE SE »ART CONSTRUCTION« DOO iz Bara, LICENCA projektanta i izvođača radova.
2. Ova Licenca se izdaje na 5 (pet) godina.

O b r a z l o ž e n j e

Aktom, br.UPI 107/7-3885/1 od 09.11.2017.godine, »ART CONSTRUCTION« DOO iz Bara, obratilo se ovom ministarstvu za izdavanje licence projektanta i izvođača radova.

Uz zahtjev imenovano privredno društvo, dostavilo je ovom ministarstvu sledeće dokaze:

Rješenje Ministarstva održivog razvoja i turizma, broj UPI 107/7-136/2 od 29.03.2018.godine, kojim je Mašović Maji, diplomiranom inženjeru arhitekture iz Bara, izdata licenca ovlašćenog inženjera za obavljanje djelatnosti izrade tehničke dokumentacije i građenje objekata; Ugovor o radu na neodređeno vrijeme, zaključen dana 01.11.2018.godine, između »ART CONSTRUCTION« DOO iz Bara i Mašović Maje, diplomiranog inženjera arhitekture iz Bara; Izvod iz Centralnog Registra Privrednih subjekata Poreske uprave za imenovano privredno društvo – pretežna djelatnost, šifra 4120 – Izgradnja stambenih i nestambenih zgrada.

Ministarstvo održivog razvoja i turizma, razmotrilo je podnijeti zahtjev pa je odlučilo kao u dispozitivu ovog rješenja, a ovo sa sledećih razloga:

Naime, članom 122 stav 1 Zakona o planiranju prostora i izgradnji objekata («Službeni list Crne Gore » br. 64/17), propisano je da privredno društvo koje izrađuje tehničku dokumentaciju (projektant), odnosno privredno društvo koje gradi objekat (izvođač radova), dužno je da za obavljanje djelatnosti izrade tehničke dokumentacije dijela tehničke dokumentacije, odnosno građenje ili izvođenje pojedinih radova ovlašćeni inženjer može da bude fizičko lice koje obavlja poslove izrade tehničke dokumentacije

odnosno građenje ili izvođenje pojedinih vrsta radova na građenju objekta, ima najmanje jednog zaposlenog ovlašćenog inženjera po vrsti projekta, koji izrađuje i to: arhitektonski, građevinski, elektrotehnički i mašinski projekat, odnosno vrsti radova koje izvodi na osnovu tih projekata. Stavom 2 istog člana Zakona, propisano je da obavljanje pojedinih poslova iz stava 1 ovog člana, projektant, odnosno izvođač radova može da obezbijedi na osnovu zaključenog ugovora sa drugim privrednim društvom koje ima zaposlenog ovlašćenog inženjera za određenu vrstu projekta, odnosno radova.

Članom 3 stav 1 tačka 3 Pravilnika o načinu i postupku izdavanja, mirovanja licence i načinu vođenja registara licenci („ Službeni list Crne Gore „ br. 79/17), utvrđene su vrste licenci, a između ostalih i licenca projektanta i izvođača radova, koja se izdaje privrednom društvu za obavljanje djelatnosti izrade tehničke dokumentacije i građenje objekta.

Članom 5 stav 1 tač. 1-2. Pravilnika, utvrđeno je da se u postupku izdavanja licence projektanta, odnosno izvođača radova, provjerava: 1) da li podnosilac zahtjeva u radnom odnosu ima zaposlenog ovlašćenog inženjera i licencu ovlašćenog inženjera.

Članom 137 stav 2 Zakona, propisano je da se licenca za privredno društvo, izdaje se na pet godina.

Rješavajući po predmetnom zahtjevu, a na osnovu uvida u dostavljene dokaze, ovo ministarstvo nalazi, da su se u konkretnoj pravnoj stvari stekli uslovi za primjenu čl. 122 stav 1 i 135 stav 2 Zakona o planiranju prostora i izgradnji objekata, a u vezi čl 3 stav 1 tač. 1 i čl. 4 Pravilnika o načinu i postupku izdavanja, mirovanja licence i načinu vođenja registara licenci.

Saglasno izloženom, riješeno je kao u dispozitivu ovog rješenja.

PRAVNA POUKA: Protiv ovog rješenja može se pokrenuti upravni spor tužbom kod Upravnog suda Crne Gore u roku od 20 dana od dana prijema istog.

OVLAŠĆENO SLUŽBENO LICE



Nataša Pavičević

MINISTARSTVO ODRŽIVOG RAZVOJA I TURIZMA
DIREKTORAT ZA INSPEKCIJSKI NADZOR
I LICENCIRANJE

Direkcija za licenciranje

Broj: UPI 101-136/2

Podgorica, 29.03.2018. godine

Ministarstvo održivog razvoja i turizma, rješavajući po zahtjevu MAŠOVIĆ MAJE, dipl. inženjera arhitekture, iz Bara, za izdavanje licence za ovlaštenog inženjera, na osnovu člana 135 st. 1 i 2 Zakona o planiranju prostora i izgradnji objekata ("Službeni list Crne Gore" br. 64/17) i člana 46 stav 1 Zakona o upravnom postupku ("Službeni list Crne Gore" br. 56/14, 20/15, 40/16 i 37/17), donosi

R J E Š E N J E

1. IZDAJE SE MAŠOVIĆ MAJI, dipl. inženjeru arhitekture, iz Bara, LICENCA ovlaštenog inženjera za obavljanje djelatnosti izrade tehničke dokumentacije i građenje objekta.
2. Ova Licenca se izdaje na neodređeno vrijeme.

O b r a z l o ž e n j e

Aktom, br.UPI 101-136/1 od 21.12.2017.godine, MAŠOVIĆ MAJA, dipl. inženjer arhitekture, iz Bara, obratila se ovom ministarstvu zahtjevom za izdavanje licence ovlaštenog inženjera za obavljanje djelatnosti izrade tehničke dokumentacije i građenje objekta.

Uz zahtjev imenovana je ovom ministarstvu dostavila sledeće dokaze:

Diplomu o stečenom visokom obrazovanju, izdata od strane Arhitektonskog fakulteta Univerziteta u Beogradu, Savezna Republika Jugoslavija, Republika Srbija, broj 7737 od 12.aprila 2001.godine; Rješenje Ministarstva održivog razvoja i turizma, broj: 05-4947/1 od 27.01.2011.godine, kojim je Mašović Maji, diplomiranom inženjeru arhitekture, iz Bara, izdata licenca za izradu arhitektonskih projekata za arhitektonske objekte, projekata unutrašnjih instalacija vodovoda i kanalizacije, projekata enterijera i projekata uređenja slobodnih prostora; Rješenje Ministarstva održivog razvoja i turizma, broj: 05-4947/2 od 27.01.2011.godine, kojim je Mašović Maji, diplomiranom inženjeru arhitekture, iz Bara, izdata licenca za rukovođenje izvođenjem: građevinskih i građevinsko-zanatskih radova na arhitektonskim objektima, unutrašnjih instalacija vodovoda i kanalizacije, radova enterijera i radova na uređenju slobodnih prostora; Akt Ministarstva pravde, broj 05/2-72-50751/18/1 od 25.01.2018.godine, da se imenovana ne nalazi u kaznenoj evidenciji; ovjerenu fotokopiju radne knjižice i ovjerenu kopiju lične karte.

Ministarstvo održivog razvoja i turizma, razmotrilo je podnijeti zahtjev pa je odlučilo kao u dispozitivu ovog rješenja, a ovo sa sledećih razloga:

Naime, članom 123 stav 1 Zakona o planiranju prostora i izgradnji objekata («Službeni list Crne Gore » br. 64/17), propisano je da ovlašćeni inženjer može da bude fizičko lice koje obavlja poslove izrade tehničke dokumentacije odnosno građenje objekta, odgovarajuće struke, sa visokim obrazovanjem, odnosno najmanje kvalifikacijom VII1 podnivoa okvira kvalifikacije i najmanje tri godine radnog iskustva na stručnim poslovima izrade tehničke dokumentacije i građenja objekta.

Članom 3 stav 1 tačka 1 Pravilnika o načinu i postupku izdavanja, mirovanja licence i načinu vođenja registara licenci („ Službeni list Crne Gore „ br. 79/17), utvrđene su vrste licenci, a između ostalih i licenca ovlašćenog inženjera koja se izdaje fizičkom, licu za obavljanje djelatnosti izrade tehničke dokumentacije i građenje objekta.

Članom 4 stav1 tač. 1-4. Pravilnika, utvrđeno je da se u postupku izdavanja licence ovlašćenog inženjera, provjerava: 1) identitet podnosioca zahtjeva; 2) da li podnosilac zahtjeva posjeduje visoko obrazovanje, odnosno najmanje kvalifikacije VII1 podnivoa okvira kvalifikacija, odnosno da li je izvršeno priznavanje inostrane obrazovne isprave najmanje kvalifikacije VII1 podnivoa okvira kvalifikacija; 3) da li podnosilac zahtjeva ima najmanje tri godine radnog iskustva na stručnim poslovima izrade tehničke dokumentacije i građenju objekta sa visokim obrazovanjem, odnosno najmanje kvalifikacije VII1 podnivoa okvira kvalifikacije i 4) da li je podnosilac zahtjeva osuđivan za krivično djelo za koje se gonjenje preduzima po službenoj dužnosti.

Stavom 3 istog člana Pravilnika, utvrđeno je da se radno iskustvo u smislu stava 1 tačka 3 ovog člana, smatra radno iskustvo u svojstvu saradnika na izradi tehničke dokumentacije na građenju objekta, odnosno izvođenja pojedinih radova na građenju objekta. Stavom 4 istog člana Pravilnika, utvrđeno je da se izuzetno od stava 3 ovog člana, fizičkom licu koje posjeduje licencu za izradu tehničke dokumentacije i građenje objekata, izdatu po propisima koji su važili do donošenja ovog propisa, radno iskustvo može dokazati na osnovu uvida u dokumentaciju koja je bila osnov za njeno izdavanje.

Članom 137 stav 1 Zakona, propisano je da se licenca za fizičko lice izdaje na neodređeno vrijeme.

Rješavajući po predmetnom zahtjevu, a na osnovu uvida u dostavljene dokaze, ovo ministarstvo nalazi, da su se u konkretnoj pravnoj stvari stekli uslovi za primjenu čl. 123 stav 1 i 135 stav 2 Zakona o planiranju prostora i izgradnji objekata, a u vezi čl 3 stav 1 tač. 1 i čl. 4 Pravilnika o načinu i postupku izdavanja, mirovanja licence i načinu vođenja registara licenci.

Saglasno izloženom, riješeno je kao u dispozitivu ovog rješenja.

PRAVNA POUKA: Protiv ovog rješenja može se pokrenuti upravni spor tužbom kod Upravnog suda Crne Gore u roku od 20 dana od dana prijema istog.

OVLAŠĆENO SLUŽBENO LICE
Nataša Pavićević



LOVČEN

OSIGURANJE A.D. PODGORICA

FILIJALA
POSLOVNICA

Filijala Bar



POLISA BROJ

0584555

TARIFA / TAR. GRUPA

131100DP

VRSTA OSIGURANJA

Osiguranje projektantske odgovornosti

ZAMJENA POLISE/L.P.

VEZA SA POLISOM BR.

OSIGURANJA IMOVINE

Ugovarač osiguranja ART CONSTRUCTION DOO

Matični broj 03223159

Adresa MIROŠICA 2 SUTOMORE

Osiguranik ART CONSTRUCTION DOO

Matični broj 03223159

Adresa MIROŠICA 2 SUTOMORE

1. Kratkoročno 2. Dugoročno 3. Višegodišnje na god.

Počev od: 21.03.2019 08:30

Ovo osiguranje zaključeno je na osnovu Zakona o obligacionim odnosima i

Opšti uslovi za osiguranje projektantske odgovornosti (US-odp/99-06-cg)

koji su ugovaraču osiguranja uručeni uz ovu polisu (osim z.o.o.) i čine sastavni dio ove polise, što potvrđuje svojim potpisom ugovarač osiguranja.

NAČIN OSIGURANJA:

Osigurava se na sume osiguranja koje je odredio ugovarač osiguranja

Projektantska odgovornost

Rb	O S I G U R A V A S E:	Suma osiguranja (€)	Premija (€)
1	Osiguranjem su pokriveni odštetni zahtjevi (zahtjevi za naknadu štete), ispostavljeni osiguraniku za štete nastale usled greške u tehničko računskim i statičkim osnovama, te izračunavanjima, kalkulacijama, konstrukciji i tehničkoj izradi projektne dokumentacije, ukoliko greška, za vrijeme pokriva osiguranja ima za posledicu oštećenje ili uništenje osiguranog objekta - (takozvana fizička oštećenja), koji se izvodi odnosno izgrađuje/ montira po projektu kojeg je izradio osiguranik. Po ovim uslovima se pod objektima smatraju kako građevinski objekti tako i mašinska, električna i dr. (ostala) oprema. Isključeno je osiguravajuće pokrivanje koje se odnosi na greške koje proizlaze iz tehničkog nadzora ili konsaltinga. Isključeno je pokrivanje tokom garancije. Osiguranje se odnosi na predviđenu vrijednost projektnih radova u narednoj godini u iznosu od 5.000,00 €. Prilog: Upitnik koji predstavlja sastavni dio ugovora o osiguranju. Učešće u šteti 10%, minimum 300 €.	100.000,00	221,76
	Porez 9% 9 %		19,96
	Osiguranik kod svake štete učestvuje sa 10% od priznate štete a min 0,3% od sume osiguranja na polisi 0 %		0,00

NAPOMENA:

Godišnji agregat je jednostruki, 100.000,00 €. Osiguranje projektantske odgovornosti. Isključeno je pokrivanje za greške koje nemaju za posledicu fizičko oštećenje.

BRUTO PREMIJA:

PREMIJA ZA NAPLATU:

241,72

Trajanje osiguranja od: 21.03.2019 08:30 do 21.03.2020 08:30 Broj osiguranih objekata

Matični broj zastupnika

Osiguravač zadržava pravo ispravke računске ili neke druge greške učinjene od strane zastupnika

MP
PLAMENAC PETAR

U Baru

, dana 21.03. 2019. god.

OSIGURAVAČ

UGOVARAC OSIGURANJA

URBANISTIČKI USLOVI

1.	<p style="text-align: center; border-bottom: 1px solid black; margin: 0;">Sekretarijat za uređenje prostora</p> <p style="margin: 5px 0;">Broj: 07-352/19-553</p> <hr style="width: 20%; margin: 5px auto;"/> <p style="margin: 5px 0;">Datum: 17.06.2019.god.</p> <hr style="width: 20%; margin: 5px auto;"/>	 <p style="margin: 5px 0;">Crna Gora O P Š T I N A B A R</p>												
2.	<p>- Sekretarijat za uređenje prostora Opštine Bar, rješavajući po zahtjevu Sinanović Magbule iz Bara, na osnovu člana 116 Zakona o planiranju prostora i izgradnji objekata (Sl. List »CG«, broj 64/17, 44/18, 63/18 i 11/19), Pravilnika o bližim uslovima za postavljanje odnosno građenje privremenih objekata, uređaja i opreme (Sl. List »CG«, broj 64/17), Odluke o donošenju programa građenja, postavljanja i uklanjanja privremenih objekata na teritoriji Opštine Bar (Sl. List »CG«, opštinski propisi, broj 13/19) , Programa privremenih objekata na području Opštine Bar za period od 2019.godine do 2023.godine (Sl. List »CG« - opštinski propisi, broj 13/19), Lista nepokretnosti br. 2148 KO Pečurice i Ugovora o zakupu zemljišta Ov.I.br. 1795/19 od 05.06.2019.god., izdaje:</p>													
3.	<p>URBANISTIČKE USLOVE</p> <p>za izradu tehničke dokumentacije</p> <p>za postavljanje privremenog objekta:</p> <p>Štand– lokacija označena br.31.7 potez – Pečurice u Opštini Bar predviđena- Programom privremenih objekata na području Opštine Bar za period od 2019. do 2023. godine</p>													
4.	PODNOŠILAC ZAHTJEVA:	Sinanović Magbula iz Bara												
5.	PLANIRANO STANJE													
5.1	Namjena objekta, površina i lokacija objekta													
	<p>Lokacija: katastarska parcela broj 3224/92 KO Pečurice, Opština Bar</p> <p>Štand- P= 4m²</p> <p><u>Tabelarni prikaz lokacije:</u></p> <p style="margin-left: 20px;">31. PEČURICE PRIVATNO ZEMLIŠTE zona III</p> <table border="1" style="width: 100%; border-collapse: collapse; margin-top: 5px;"> <thead> <tr> <th style="width: 10%;">Broj lokacije</th> <th style="width: 20%;">Vrsta objekta</th> <th style="width: 15%;">Namjena objekta</th> <th style="width: 15%;">Površna lokacije po m2</th> <th style="width: 20%;">Opis privremenog objekta</th> <th style="width: 20%;">Intervencije</th> </tr> </thead> <tbody> <tr> <td style="background-color: red; color: white; text-align: center; vertical-align: middle;">31.7</td> <td>Štand; Montažno-demontažni</td> <td>trgovina</td> <td style="text-align: center;">4</td> <td style="text-align: center;">Tipski</td> <td style="text-align: center;">/</td> </tr> </tbody> </table>		Broj lokacije	Vrsta objekta	Namjena objekta	Površna lokacije po m2	Opis privremenog objekta	Intervencije	31.7	Štand; Montažno-demontažni	trgovina	4	Tipski	/
Broj lokacije	Vrsta objekta	Namjena objekta	Površna lokacije po m2	Opis privremenog objekta	Intervencije									
31.7	Štand; Montažno-demontažni	trgovina	4	Tipski	/									



Opšti uslovi:

Privremeni objekti se mogu postavljati odnosno graditi pod uslovom da :

- Ne narušavaju komunalne funkcije
- Ne ugrožavaju infrastrukturu i pješačke komunikacije
- Se ne postavljaju na uređenim zelenim površinama, već isključivo na neuređenim površinama koje bi se postavljanjem privremenog objekta oplemenile
- Ne narušavaju integritet kulturnih dobara sa zaštićenom okolinom
- Ne ugrožavaju životnu sredinu (prekomjerna buka, štetna isprenja, zagađenja, stvaranje opasnog otpada i sl.)
- Ne nalaze se u neposrednoj blizini definisanoj Programom primarnih ugostiteljskih objekata osim ako nisu u funkciji primarnog ugostiteljskog objekta
- Ne ometaju ulaz u drugi poslovni ili stambeni prostor
- Ne zaklanjaju izlog drugog poslovnog prostora
- Ne zaklanjaju pogled na poznate gradske vizure
- Ne ometaju rad muzeja, školskih ustanova, vjerskih objekata i slično,
- Ne ometaju pristup vozila hitnih i komunalnih službi
- Se licima smanjene pokretljivosti i licima sa invaliditetom obezbijedi nesmetan pristup i korišćenje

Privremeni objekti moraju se svojim izgledom i gabaritom uklapati u ambijent lokacije na kojoj se pozicioniraju.

Uslovi za štand:

Štandovi su prefabrikovani objekti koji su manjih dimenzija u odnosu na kioske, ali su po pitanju konstrukcije i materijalizacije slični.

Maksimalna površina štanda može biti do 4 m².

Ovi objekti se izrađuju od lakog i transparentnog materijala, metalne podkonstrukcije sa spregovima za zaštitu od vjetera obložene drvetom adekvatno obrađenim u cilju zaštite od vremenskih prilika sa limenim krovnim pokrivačem sakrivenim iza atike konstrukcije.

Ove objekte je potrebno adekvatno pričvrstiti na podlogu ili na prethodno pripremljene betonske stope, ili na neki drugi adekvatan način u cilju obezbjeđivanja sigurnosti. Reklama na štandu se može postaviti iznad najviše kote objekta, a potrebno je pričvrstiti sa unutrašnje strane. U zimskom periodu objekte je moguće zaštititi od vremenskih uslova ceradom bijele ili bež boje.

Sastavni dio urbanističko tehničkih uslova za privremene objekte štandova je idejno rješenje tipskog privremenog objekta.

Nakon isteka sezonskog radnog vremena prodajni štandovi mogu ostati na lokaciji, uz obavezu da se adekvatno konzerviraju.

U cilju organizovanja različitih manifestacija (novogodišnji pazari, izložbe cvijeća,

	<p>sajmovi domaćih proizvoda i sl.), moguće je vršiti grupaciju ovih objekata tamo gdje lokacija to dozvoljava uz obavezno poštovanje opštih odredbi ovog Programa; Objekti štanda koji se postavljaju radi organizovanja događaja ne moraju biti tipski objekti dati ovim programom kroz idejna rješenja, ali je neophodno da budu estetski usaglašeni i da vizuelno čine jedinstvenu cjelinu.</p>
5.2	<p>Pravila parcelacije</p>
	<p>Štand se predviđa na katastarskoj parceli broj 3224/92 KO Pečurice, Opština Bar.</p>
6.	<p>PREPORUKE ZA SMANJENJE UTICAJA I ZAŠTITU OD ZEMLJOTRESA, KAO I DRUGE USLOVE ZA ZAŠTITU OD ELEMENTARNIH NEPOGODA I TEHNIČKO-TEHNOLOŠKIH I DRUGIH NESREĆA</p>
	<p>Tehničkom dokumentacijom predvidjeti mjere zaštite od požara shodno propisima za ovu vrstu objekata. U cilju zaštite od elementarnih nepogoda postupiti u skladu sa Zakonom o zaštiti i spašavanju («Službeni list CG», br.13/07, 05/08, 86/09 i 32/11 i 54/16) i Pravilnikom o mjerama zaštite od elementarnih nepogoda («Službeni list RCG», br.8/93) i Zakonu o zapaljivim tečnostima i gasovima («Službeni list CG», br.26/10 i 48/15). Tehničkom dokumentacijom predvidjeti mjere zaštite shodno Zakonu o zaštiti i zdravlju na radu („Službeni list CG“, br.34/14). Zbog izražene seizmičnosti područja statiku računati na IX stepen MCS skale.</p>
7.	<p>USLOVI I MJERE ZAŠTITE ŽIVOTNE SREDINE</p>
	<p>Privremeni objekti se ne smiju postavljati na uređenim zelenim površinama. Poželjno ih je postavljati na neuređenim površinama koje bi na taj način bile oplemenjene.</p> <p>Privremeni objekti se ne smiju postavljati ako na bilo koji način ugrožavaju životnu sredinu (prekomjerna buka, štetna isparenja, opasni otpad i sl.).</p> <p>Poštovati Zakon o procjeni uticaja na životnu sredinu, 73/10, 40/11, 27/13 i 52/16), Uredbu o projektima za koje se vrši procjena uticaja na životnu sredinu („Službeni list RCG“, br.20/07, „Službeni list CG“, br.47/13, 53/14), kao i podzakonske akte koji proizilaze iz zakona.</p>
8.	<p>USLOVI I MJERE ZAŠTITE PRIRODNIH DOBARA</p>
	<p>U zoni zahvata Programa, a van zona morskog dobra i nacionalnog parka shodno smjernicama i uslovima Agencije za zaštitu prirode i životne sredine, nalaze se sjedeća zaštićena prirodna dobra:</p> <ul style="list-style-type: none"> • ranije kategorisani kao hortikulturni objekti : Park muzej na Topolici; • zaštićeni - pojedinačni dendrološki objekti <ol style="list-style-type: none"> a) hrast česvina ili crnika (Quercus ilex) na Crnom Rtu kod Sutomora, jedan primjerak kod željeničkih stepenica u Sutomoru b) maslina (Olea europea) na lokaciji Mirovica u Starom Baru. <p>Za zone zahvata Programa nije urađen poseban dokument koji integralno propisuje režime, zone i mjere zaštite i korišćenje prirodnih resursa i dobara (lokalni ekološki akcioni plan, lokalni plan biodiverziteta i dr) pa se u slučaju zaštićenih područja/zaštićenih prirodnih dobara primjenjuju propisi i dokumentacija u kojima su u svakom pojedinačnom slučaju ustanovljeni posebni režimi, zone i mjere zaštite i korišćenja. Za ostala ekološki značajna područja (potencijalni park Prirode Rumija, EMERALD, IPA, IBA područja, staništa natura 2000) važe opšti režimi zaštite biodiverziteta/ zaštite prirode.</p> <ul style="list-style-type: none"> • Uslovi zabrane i ograničenja pod kojima se radnje, aktivnosti i djelatnosti

	<p>moгу realizovati u zoni zahvata Programa</p> <p>Pored uslova, zabrane i ograničenja koja su propisana Zakonom o zaštiti prirode ("Sl.list CG" br. 54/16) prilikom planiranja građevinskih objekata i infrastrukture treba ispoštovati sledeće uslove, zabrane i ograničenja koji se odnose na :</p> <ul style="list-style-type: none"> • izbor mikrolokacije novih privremenih objekata van zaštićenih područja • nedozvoljenu gradnju objekata koji zbog svojih karakteristika (način izgradnje, vrsta, veličina/kapacitet, tehnologija i sl.) mogu oštetiti ili imati uticaj na prirodnu vrijednost zaštićenog područja. <p>Za privremene objekte locirane u zaštićenom području, podnosilac zahtjeva dužan je da pribavi od Agencije za zaštitu prirode i životne sredine Dozvole za obavljanje radnji, aktivnosti i djelatnosti u zaštićenom području za svaki pojedinačni novi privremeni objekat.</p>
9.	<p>USLOVI I MJERE ZAŠTITE NEPOKRETNIH KULTURNIH DOBARA I NJIHOVE ZAŠTIĆENE OKOLINE</p>
	<p>Prostor i neposredna okolina, odnosno zone, koje su predviđene za postavljanje privremenih objekata, a na kojima se nalaze nepokretna kulturna dobra, u zahvatu Programa su:</p> <ul style="list-style-type: none"> • Topolica: Jovana Tomaševića i Ulica šetalište Kralja Nikole, koje se nalaze u neposrednoj blizini kulturnog dobra bivši dvorac kralja Nikole na Topolici • Stari Bar, u neposrednoj blizini kulturnog dobra Stari grad Bar, tj. u okviru kulturnog dobra Čaršija i Podgrađe, oko bedema u prečniku od 300 m • Veliki Pijesak u neposrednoj blizini kulturnog dobra Ruševine crkve na Velikom Pijesku. <p>Na lokacijama, koje su predviđene za postavljanje privremenih objekata, a na kojima se nalaze nepokretna kulturna dobra, postavljanje privremenih objekata mora se izvršiti u skladu sa uslovima propisanim Programom i konzervatorskim uslovima Uprave za zaštitu kulturnih dobara. Na ovim lokacijama je potrebno obezbijediti zaštitu integriteta kulturnih i nepokretnih dobara sa zaštićenom okolinom i ne dozvoljava se bilo kakva izgradnja i rušenje koje bi izazvalo devastaciju kulturnog dobra.</p> <p>Ukoliko se tokom postavljanja/građenja privremenog objekta dobara naiđe na slučajna otkrića/ nalaze od arheološkog značaja, zakonska obaveza je postupanje u skladu sa članom 87 i članom 88 Zakona o zaštiti spomenika kulture (Sl.list CG, br.49/10 i 40/11). Obaveza poštovanja navedenih odredbi Zakona o zaštiti spomenika kulture mora se posebno naglasiti i sprovesti u svim fazama izrade dokumentacije potrebne za postavljanje odnosno građenje privremenih objekata u granicama kulturnih dobara i njihove zaštićene okoline.</p> <p>Za postavljanje planiranih privremenih objekata u granicama kulturnih dobara i njihove zaštićene okoline, Uprava za zaštitu kulturnih dobara, na zahtjev vlasnika, odnosno držaoca kulturnog dobra izdaje konzervatorske uslove, u skladu sa članom 102 Zakona o zaštiti spomenika kulture (Sl.list CG, br.49/10 i 40/11).</p>
10.	<p>USLOVI ZA LICA SMANJENE POKRETLJIVOSTI I LICA SA INVALIDITETOM</p>

	Tehničkom dokumentacijom obezbjediti prilaz i upotrebu objekta/objekata licima smanjene pokretljivosti u skladu sa članom 71 Zakona o planiranju prostora i izgradnji objekata i Pravilnikom o bližim uslovima i načinu prilagođavanja objekata za pristup i kretanje lica smanjene pokretljivosti i lica sa invaliditetom („Sl. list CG“ broj 48/13 i 44/15).
11.	SAOBRAĆAJNI USLOVI
	U skladu sa postojećim saobraćajnim površinama organizovati pristup privremenom objektu, kretanje, i parkiranje korisnika. Za privremene objekte locirane uz magistralni put potrebno je pribaviti saglasnost od Uprave za saobraćaj.
12.	USLOVI ZA ODVOŽENJE ČVRSTOG OTPADA
	Način i mjesto odlaganja čvrstog otpada regulisati sa D.O.O Komunalne djelatnosti Bar.
13.	USLOVI ZA PRIKLJUČENJE NA INFRASTRUKTURU
13.1	Uslovi priključenja na elektroenergetsku infrastrukturu
	Prilikom izrade tehničke dokumentacije potrebno je poštovati sljedeće preporuke EPCG: <ul style="list-style-type: none"> •Tehnička preporuka za priključke potrošača na niskonaponsku mrežu TP-2 (II dopunjeno izdanje) •Tehnička preporuka – Tipizacija mjernih mjesta •Uputstvo i tehnički uslovi za izbor i ugradnju ograničavača strujnog opterećenja •Tehnička preporuka TP-1b - Distributivna transformatorska stanica DTS – EPCG 10/0.4 Kv
13.2	Ostali infrastrukturni uslovi
	Tehničke uslove priključenja na infrastrukturu investitor pribavlja od organa za tehničke uslove, za svaki privremeni objekat pojedinačno.
14.	POTREBA IZRADE GEODETSKIH, GEOLOŠKIH (GEOTEHNIČKIH, INŽENJERSKO-GEOLOŠKIH, HIDROGEOLOŠKIH, GEOMEHANIČKIH I SEIZMIČKIH) PODLOGA, KAO I VRŠENJA GEOTEHNIČKIH ISTRAŽNIH RADOVA I DRUGIH ISPITIVANJA
	Za potrebe projektovanja odnosno izrade idejnih i glavnih projekata izraditi elaborate o geološkim istraživanjima u skladu sa odredbama Zakona o geološkim istraživanjima („Sl. list RCG“ broj 28/93,27/94,42/94,26/07 i Sl.list CG br. 28/11), za objekte definisane članom 7 Zakona.
15.	DINAMIKA KORIŠĆENJA PRIVREMENIH OBJEKATA
	Načelno, po ovom kriterijumu postoje dvije grupe objekata: <ul style="list-style-type: none"> • sezonski – koji su aktivni isključivo u vrijeme sezone i vezani su za turističke sadržaje • cjelogodišnji koji su aktivni tokom cijele godine. Sezonski objekti su orjentisani potrebama turista (sladoled, hladni napici, brza hrana, bižuterija, suveniri, odjeća i oprema za plažu, igračke i slično), dok su stalni objekti više okrenuti svakodnevnim potrebama ili navikama građana (novine, časopisi, cigarete, priručna kozmetika, bankomati, higijenske potrebe, sitni alati i razna potrošna roba, brza hrana i slično). Uslov za postavljanje sezonskih privremenih objekata je da budu aktivni od 1.maja do 31.oktobra a ne kraće od 4 mjeseca (1.jun do 30.septembar). U slučaju da postoji zainteresovanost korisnika privremenog sezonskog objekta, može se odobriti korišćenje tokom čitave godine, ukoliko taj objekat ispunjava uslove propisane ovim Programom. O ispunjenosti

	<p>uslova odlučuje Sekretarijat nadležan za uređenje prostora.</p> <p>Ovaj uslov ne odnosi se na ugostiteljske terase na području Tržnog centra, Velikog Pijeska, Dubrave, Bušata, Starog Bara i Ostrosa, gdje vrijeme korišćenja ne može biti kraće od 4 mjeseca.</p> <p>Ovaj minimalni vremenski period ne odnosi se na organizovanje prezentacija, prigodnih proslava ili manifestacija i slično, odnosno za objekte organizacije događaja i reklamiranje, oglašavanje i pružanje informacija. Period na koji se postavljaju ovi objekti određuje organ lokalne samouprave nadležan za poslove uređenja prostora, prilikom izdavanja urbanističkih uslova.</p>
16.	<p>PRAVILA ZA KONZERVIRANJE PRIVREMENIH OBJEKATA U ZIMSKOM PERIODU</p>
	<p>Pokretne montazno-demontažne privremene objekte koji imaju sezonski karakter korisnici su dužni, najkasnije 15 dana nakon isteka odobrenog perioda korišćenja, ukloniti sa javnih i privatnih površina.</p> <p>Ukoliko je postavljanje privremenog objekta zahtijevalo i postavljanje odgovarajuće podloge, korisnici su dužni da uklone i podlogu. Predmetu lokaciju treba osloboditi od cjelokupnog mobilijara, predmeta i stvari i vratiti u predhodno stanje.</p> <p>Privremeni objekti koji svojim gabaritima, a i načinom izrade nisu podesni za uklanjanje tokom zimskog perioda moraju se konzervirati na način da svojim izgledom ne narušavaju ambijent.</p> <p>Terase ugostiteljskih objekata-natkrivene i nenatkrivene, na kojima se djelatnost obavlja sezonski, za vrijeme perioda u kome se djelatnost ne obavlja, osloboditi od svih vrsta mobilijara i opreme i držati ih u urednom stanju. Ugostiteljske terase ne mogu služiti kao magacinski prostori za mobilijar.</p> <p>Privremeni objekti (kiosci, montažni eloksirani zatvoreni objekti), čije uklanjanje sa terena zbog vrste, gabarita ili drugih razloga nije moguće treba držati u urednom stanju. Objekat je potrebno osloboditi od robe namijenjene za trgovinu ili pružanje druge vrste usluga. Korisnik je dužan da staklene i druge providne površine objekta maskira/obljepi bijelim papirom ili drugim sličnim zastorom.</p>
17.	<p>MOGUĆNOST FAZNE IZGRADNJE</p>
	<p>Privremeni objekti se ne mogu postavljati odnosno graditi u fazama.</p>
18.	<p>TEHNIČKA DOKUMENTACIJA</p>
	<p>Idejno rješenje.</p>
19.	<p>POTREBA PRIBAVLJANJA SAGLASNOSTI GLAVNOG GRADSKOG ARHITEKTE</p>
	<p>U skladu sa članom 87 Zakona o planiranju prostora i izgradnji objekata, neophodno je pribaviti Saglasnost na spoljni izgled privremenog objekta od strane Glavnog gradskog arhitekta.</p>
20.	<p>NAPOMENA:</p> <ul style="list-style-type: none"> • Urbanistički uslovi predstavljaju informaciju iz Programa privremenih objekata i na osnovu njih se ne stiče nikakvo pravo. • Shodno članu 117. Zakona o planiranju prostora i izgradnji objekata, korisnik je dužan da 15 dana prije postavljanja/građenja privremenog objekta, dostavi prijavu sa svom tehničkom dokumentacijom i Saglasnostima, Dozvolama traženim UU, nadležnoj urbanističko

	građevinskoj inspekciji. <ul style="list-style-type: none"> • Za postavljanje/građenje privremenog objekta plaća se lokalna komunalna taksa. Iznos lokalne komunalne takse utvrđuje organ lokalne uprave nadležan za poslove lokalnih prihoda. • Programom privremenih objekata propisuje se način korišćenja, uslovi i postupak postavljanja, građenja i uklanjanja privremenih objekata na zemljištu u državnoj svojini i zemljištu u privatnoj svojini na području Opštine Bar, a do privođenja zemljišta trajnoj namjeni prema planskom dokumentu.
21.	DOSTAVLJENO: <ul style="list-style-type: none"> - Podnosiocu zahtjeva - Komunalnoj policiji - Sekretarijatu za finansije - Urbanističko-građevinskoj inspekciji - a/a
22.	OBRADIVAČI URBANISTIČKIH USLOVA:
	Valentina Radošević
	potpis <i>V. Radošević</i>
23.	OVLAŠĆENO SLUŽBENO LICE:
	Sekretar Nikoleta Pavićević
24.	M.P.
	potpis <i>N. Pavićević</i>
25.	PRILOZI
	<ul style="list-style-type: none"> - Grafički prilog iz Programa privremenih objekata - Fotografija tipskog štanda - List nepokretnosti - Ugovor o zakupu zemljišta Ov.l.br. 1795/19 od 05.06.2019.god



Crna Gora
O P Š T I N A B A R

Sekretarijat za uređenje prostora

























Broj: 07-352/19-553
Bar, 17.06.2019.godine

Izvod iz Programa privremenih objekata na području Opštine Bar
za period od 2019.godine do 2023.godine
(Sl. List »CG«, broj 13/19)
lokacija br. 31.7 - Pečurice u Opštini Bar

obradila
Valentina Radošević
V. Radošević



LEGENDA

	KIOSK
	PRODAJNI PANO I PRODAJNI PULT
	ŠTAND
	KONZERVATOR ZA SLADOLED
	UGOSTITELJSKI APARAT (KOKICE ITD.)
	KLUPA ZA DOJILJE
	PRIVREMENI UGOSTITELJSKI OBJEKAT
	UGOSTITELJSKA TERASA
	PRIVREMENI OBJEKAT ZA TRGOVINU I USLUGE
	PRIVREMENO PARKIRALIŠTE
	PIJACA
	ZABAVNI PARK
	AUTO KAMP
	OBJEKAT ZA SERVISIRANJE I PRANJE VOZILA
	SPORTSKI OBJEKAT-OTVORENI TEREN
	NATKRIVENI/ZATVORENI SPORTSKI OBJEKAT
	MONTAŽNA PARKING GARAŽA
	DJEČIJE IGRALIŠTE
	MONTAŽNA HALA I HANGAR
	RECIKLAŽNO DVORIŠTE
	SOLARNO STABLO
	GRANICA MORSKOG DOBRA
	GRANICA NEPOKRETNOG KULTURNOG DOBRA
	GRANICA NEPOSREDNE OKOLINE KULTURNOG DOBRA



Grafički dio Programa ,Veliki pijesak , lokacije 31

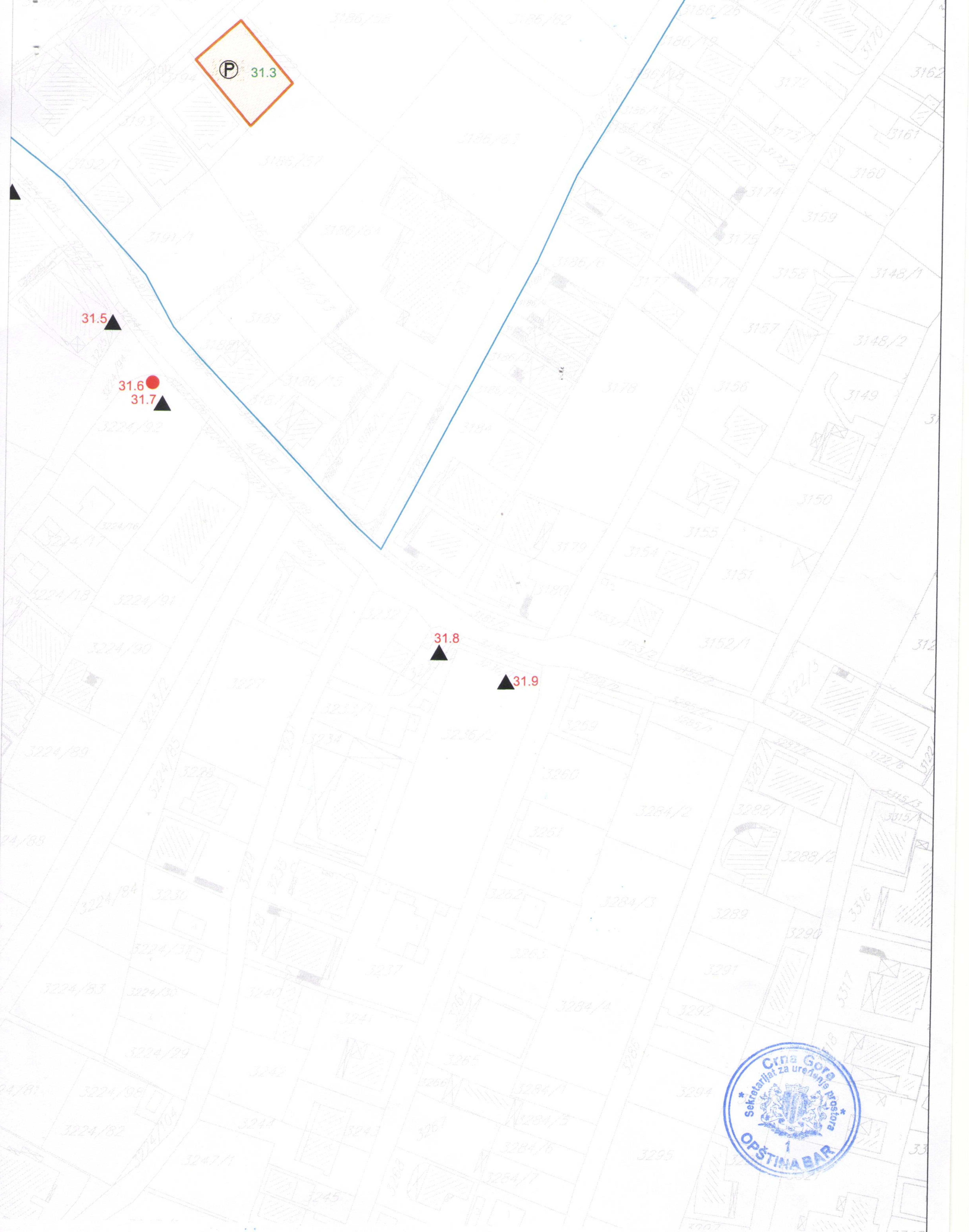

III ŠTAND

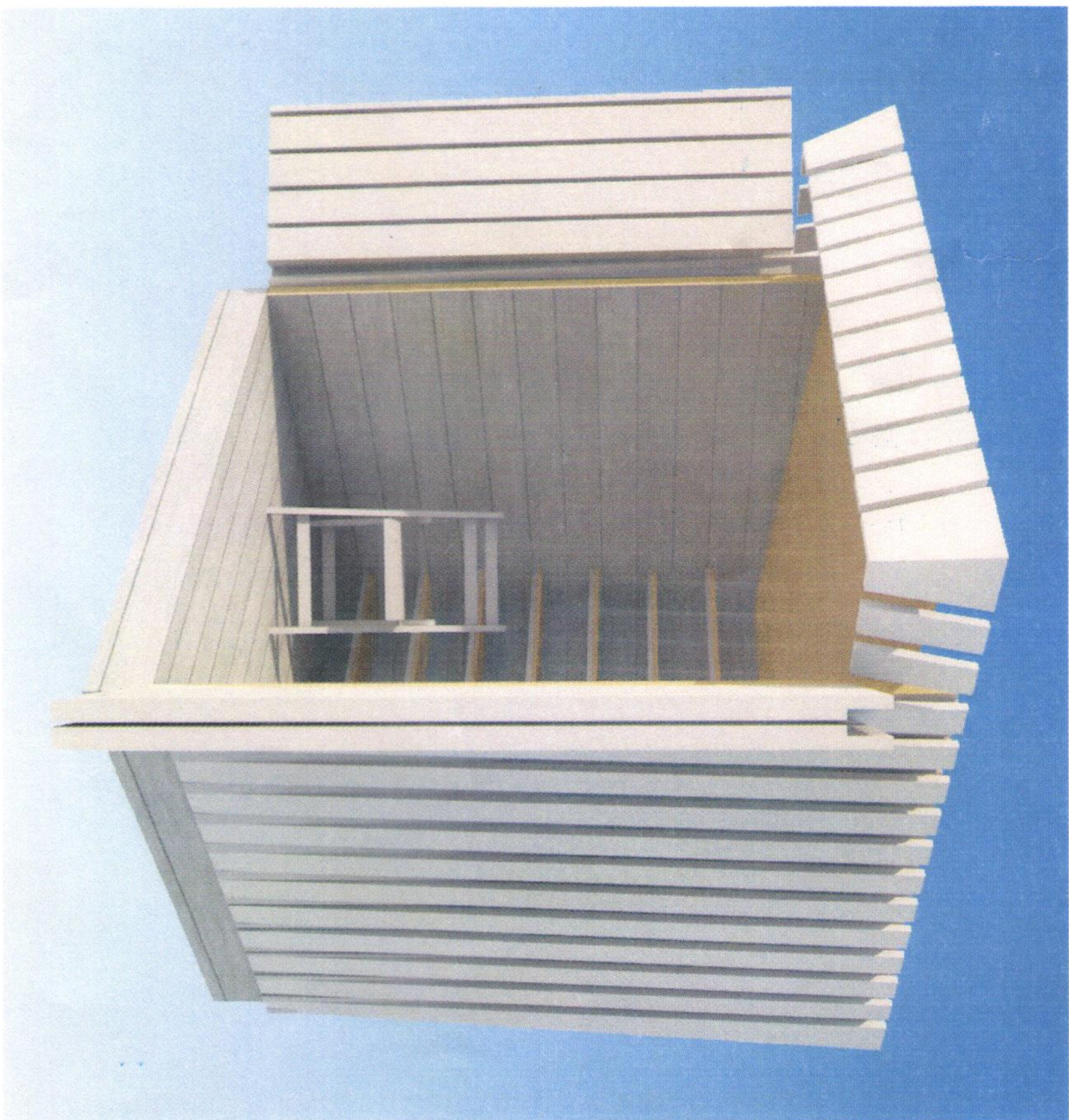
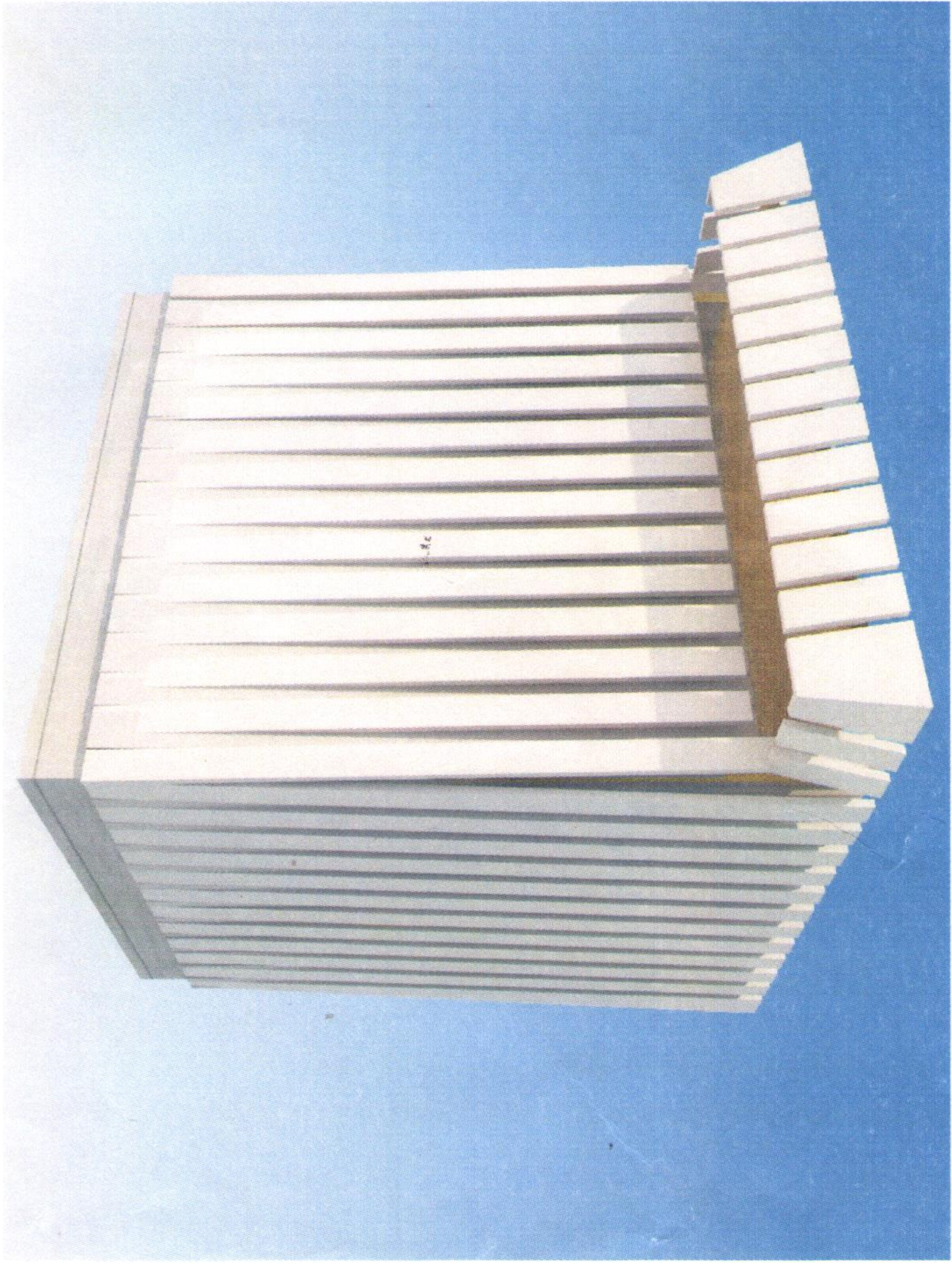



UPRAVA ZA NEKRETNINE

CRNA GORA
UPRAVA ZA NEKRETNINEPODRUČNA JEDINICA
BAR

Broj: 102-956-14147/2019

Datum: 20.06.2019.

KO: PEČURICE

Na osnovu člana 173 Zakona o državnom premjeru i katastru nepokretnosti ("Sl. list RCG" br. 29/07, "Sl. list CG" br. 73/10, 032/11, 040/11, 043/15, 037/17 i 17/18), postupajući po zahtjevu SINANOVIĆ NURADINA, , za potrebe izdaje se

LIST NEPOKRETNOSTI 2148 - IZVOD

Podaci o parcelama									
Broj	Podbroj	Broj zgrade	Plan Skica	Datum upisa	Potes ili ulica i kućni broj	Način korišćenja Osnov sticanja	Bon. klasa	Površina m ²	Prihod
3224	92		14 6/87		DUBRAVA	Neplodna zemljišta ODLUKA DRŽAVNOG ORGANA		470	0.00
Ukupno								470	0.00

Podaci o vlasniku ili nosiocu			
Matični broj - ID broj	Naziv nosioca prava - adresa i mjesto	Prava	Obim prava
2211943220016	USEZIĆ BEĆIR MEHMED Čeluga	Svojina	1/1

Ne postoje tereti i ograničenja.

Taksa naplaćena na osnovu Tarifnog broja 1, Zakona o administrativnim taksama ("Sl. list CG, br. 18/19) u iznosu od 2 eura. Naknada za korišćenje podataka premjera, katastra nepokretnosti i usluga, naplaćena na osnovu člana 174 Zakona o državnom premjeru i katastru nepokretnosti ("Sl. list RCG" br. 29/07, "Sl. list CG" br. 73/10, 032/11, 040/11, 043/15, 037/17 i 17/18) u iznosu od 3 eura.



Ovlašćeno lice: _____

Mrdjan Kovačević dipl.pravnik



UGOVOR O ZAKUPU ZEMLJIŠTA

Zaključen u Baru, dana 19.05.2019. godine između Usezić Mehmeda, u daljem tekstu zakupodavac i Sinanović Magbula iz Bara, u daljem tekstu zakupac, kako slijedi:

Član 1.

Zakupodavac je vlasnik zemljišta na katastarskoj parceli br. 3224/92, K.O. Pečurice. Zakupodavac izdaje zakupcu dio zemljišta u površini od 4 m², za postavljanje tezge za prodaju plažnog programa.

Član 2.

Ugovorne strane su se dogovorile da zakupac koristi zemljište uz nadoknadu od 50.00 €. Ugovor se sklapa na određeno vrijeme počev od 01.06.2019. do 01.10.2019. god.

Član 3.

Zakupac se može zakupljeno zemljište davati pod zakup.

Član 4.

Zakupac je dužan plaćati sve troškove koje se pojave u periodu korišćenja zemljišta, pa i eventualne troškove poreza po osnovu zakupa.

Član 5.

Zakupac je dužan ukloniti tezgu i sve promjene na lokaciji nastale u toku korišćenja, o svom trošku i bez prava nadoknade, u protivnom, to će učiniti zakupodavac o trošku i na teret zakupca.

Član 6.

Ugovarači su pročitali i razmotrili ugovor, pa ga u znak saglasnosti prihvataju i slobodne volje potpisuju.

Član 7.

Ovaj ugovor sačinjen je u pet jednakih primjeraka, od kojih je po jedan za ugovorne strane, a važan je datum potpisivanja.

Član 8.

U slučaju spora nadležan je Osnovni sud u Baru.

Zakupac
Sinanović Magbula
I.k.br. 679191626

Sinanović Magbula

Zakupodavac
Usezić Mehmed
I.k.br. 25147 - Bar

Usezić Mehmed



ov. I. br. 1795/19

Priglasilo: *Mrhanović Magbala*

Uslužnik: *Uslužnik Mehmed*

Ime: *Muhamed*

Ime: *Muhamed*

Ime: *Muhamed*

Taksa za ovjeru u iznosu od *10,00* kura je neplaćena

Osnovni sud u Saraju

Dana *20* 19*99*

Ovlašćeni službenik,

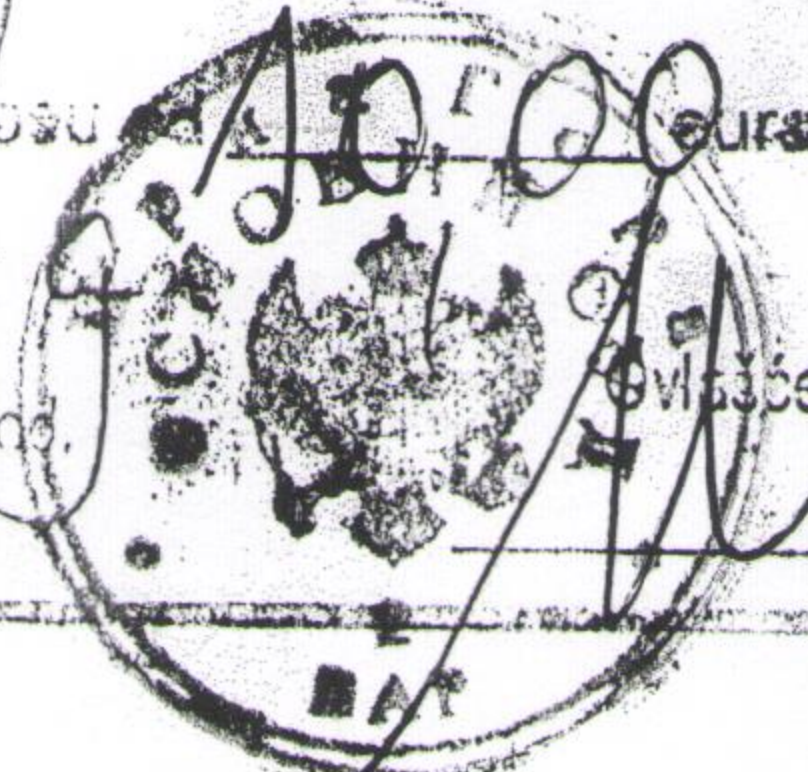

II PROJEKTI ZADATAK

PROJEKTNI ZADATAK

IDEJNOG RJEŠENJA PRIVREMENOG OBJEKTA – ŠTAND

lokacija označena br. 31.7 potez Pečurice u Opštini Bar, odnosno KP 3224/92 KO Pečurice

1. UVOD

Projektom je potrebno uraditi privremeni objekat – prodajni pult, lokacija označena br. 31.7 potez Pečurice u Opštini Bar, odnosno KP 3224/92 KO Pečurice, koji je u saglasnosti sa Urbanističko-tehničkim uslovima broj 07-352/19-553 od 17.06.2019. godine izdate od strane Sekretarijata za uređenje prostora Opštine Bar.

2. CILJ I SVRHA PROJEKTA

Cilj projekta je da se ispoštuju svi zahtjevi Investitora koji su u skladu sa gore navedenim urbanističko-tehničkim uslovima.

3. ZADATAK PROJEKTANTA

Objekat predvidjeti kao tipski u skladu sa gore navedenim urbanističko-tehničkim uslovima.

4. OPŠTI PODACI

Montažno – demontažni objekat, koji izgledom i gabaritom treba da bude uklopljen u ambijent lokacije na kojoj se pozicionira.

Investitor:

SINANOVIĆ MAGBULA

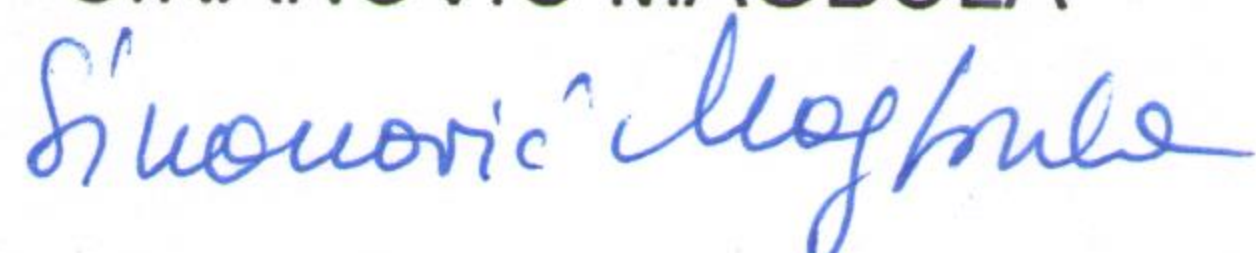

III TEKSTUALNA DOKUMENTACIJA

TEHNIČKI OPIS

IDEJNOG RJEŠENJA PRIVREMENOG OBJEKTA – ŠTAND

lokacija označena br. 31.7 potez Pečurice u Opštini Bar, odnosno KP 3224/92 KO Pečurice, predviđena - Program privremenih objekata na području Opštine Bar za period od 2019. do 2023.godine

Opšti dio

Projektnim zadatkom se traži izrada Idejnog rješenja za privremeni objekat – štand lokacija označena br. 31.7 potez Pečurice u Opštini Bar, odnosno KP 3224/92 KO Pečurice, predviđena - Program privremenih objekata na području Opštine Bar za period od 2019. do 2023.godine, investitor je Rastoder Mina.

U toku projektovanja izvršen je uvid u Urbanističko tehničke uslove broj: 07-352/19-553 od 17.06.2019.godine izdate od strane Sekretarijata za uređenje prostora Opštine Bar, koji se prilažu uz projekat.

Lokacija

Objekat se nalazi na lokaciji označenoj brojem 31.7 potez Pečurice u Opštini Bar. Lokacija se nalazi uz saobraćajnicu, na privatnom zemljištu.

Objekat

Štand je privremeni, montažno – demontažni tipski objekat, površine 4 m². Namjena objekta je trgovina.

Privremeni objekat je svojim izgledom i gabaritom uklopljen u ambijent lokacije na kojoj se pozicionira i projektovan na osnovu idejnog rješenja tipskog privremenog objekta dotog gore navedenim urbanističko-tehničkim uslovima.

Oprema prodajnog pulta je stolica na rasklapanje.

Konstruktivno rješenje:

Privremeni objekat-štand je izrađen od lakog i transparentnog materijala, metalne podkonstrukcije sa spregovima za zaštitu od vjetra obložene drvetom adekvatno obrađenim u cilju zaštite od vremenskih prilika sa limenim krovnim pokrivačem sakrivenim iza atike konstrukcije. Privremeni objekat-štand se postavlja na pripremljenu podlogu i pričvršćuje na adekvatan način u cilju obezbjeđenja sigurnosti.

Materijalizacija

Objekat je obložen drvetom u bež boji.

Sastavila:
arh. Maja Mašović, dipl.ing

IV GRAFIČKA DOKUMENTACIJA

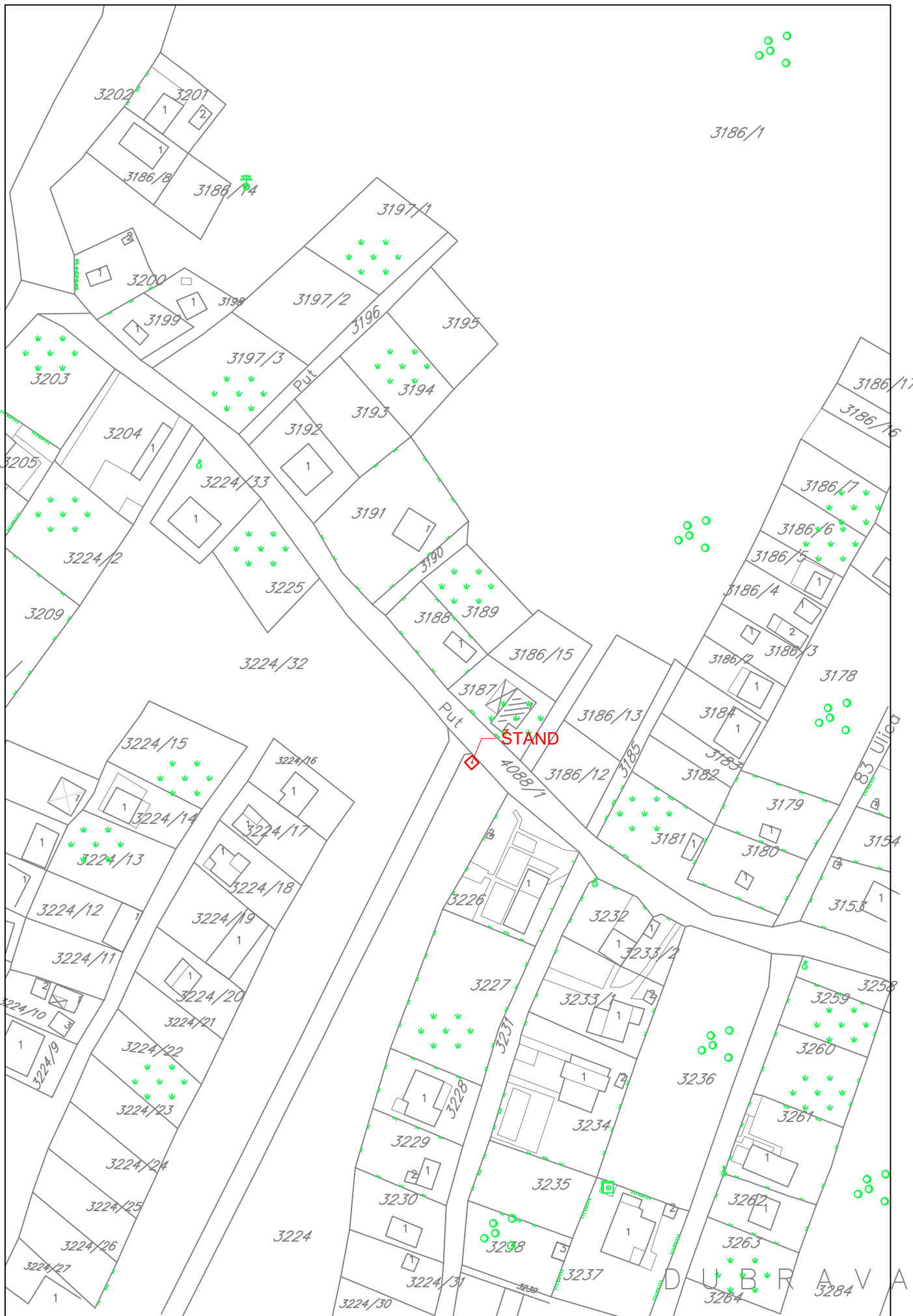

NAZIV PROJEKTA: IDEJNO RJEŠENJE - ŠTAND	NAZIV CRTEŽA: SITUACIJA	RAZMJERA: 1:1000
LOKACIJA: Lokacija br.31.5 potez - Pečurice, KP 3224/92 KO Pečurice, Opština Bar	jun 2019.	LIST: 1

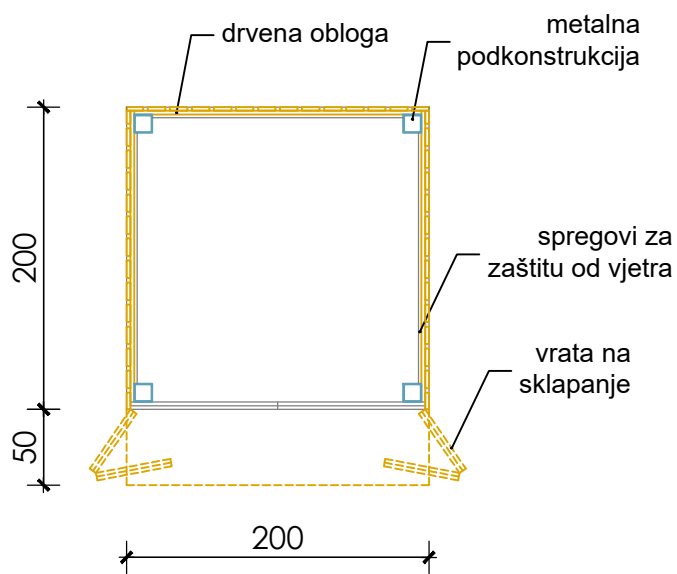

OSNOVA

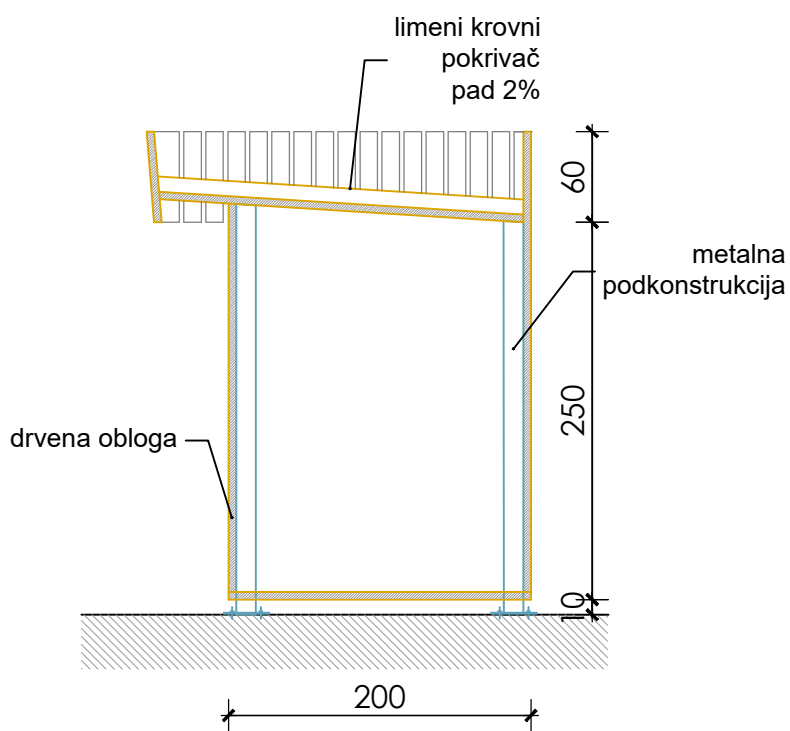

PRESJEK

NAZIV PROJEKTA:
IDEJNO RJEŠENJE - ŠTAND

NAZIV CRTEŽA:
OSNOVA I PRESJEK

RAZMJERA:
1:50

LOKACIJA:
 Lokacija br.31.7 potez Pečurice, KO 3224/92 KO Pečurice, Opština Bar

jun 2019.

LIST:
2

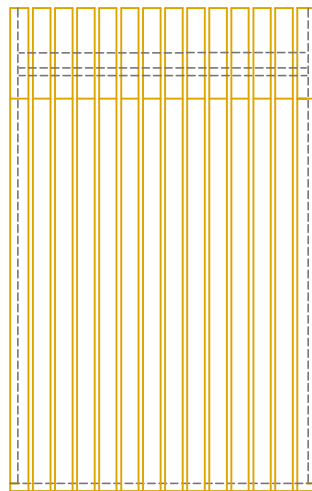

PREDNJI IZGLED

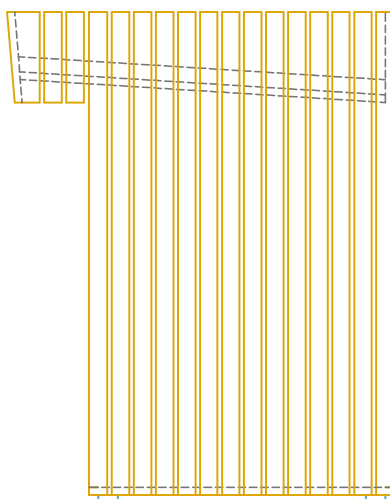

BOČNI IZGLED

NAZIV PROJEKTA: IDEJNO RJEŠENJE - ŠTAND	NAZIV CRTEŽA: IZGLEDI	RAZMJERA: 1:50
LOKACIJA: Lokacija br.31.7 potez Pečurice, KO 3224/92 KO Pečurice, Opština Bar	jun 2019.	LIST: 3

OTVORENI ŠTAND



ZATVORENI ŠTAND

